

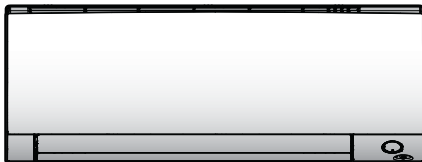

Návod k obsluze

Pokojevá klimatizační jednotka Daikin



CTXM15A2V1B
CTXM15A5V1B

FTXM20A2V1B
FTXM20A5V1B
FTXM25A2V1B
FTXM25A5V1B
FTXM35A2V1B
FTXM35A5V1B
FTXM42A2V1B
FTXM42A5V1B
FTXM50A2V1B
FTXM50A5V1B

Obsah

1	O dokumentaci	2
1.1	O tomto dokumentu	2
2	Bezpečnostní pokyny pro uživatele	2
2.1	Obecné	3
2.2	Pokyny pro bezpečný provoz	3
3	O systému	5
3.1	Vnitřní jednotka	5
3.1.1	Indikační kontrolka Daikin Eye	5
3.2	O uživatelském rozhraní	6
3.2.1	Součásti: Bezdrátový dálkový ovladač	6
4	Před uvedením do provozu	6
4.1	Vložení baterií	6
4.2	Postup montáže držáku bezdrátového dálkového ovladače	7
4.3	Nastavení hodin	7
4.4	Nastavení jasu kontrolky Daikin Eye	7
4.5	Zapnutí napájení	7
5	Provoz	7
5.1	Provozní rozsah	7
5.2	Provozní režim a nastavená hodnota teploty	8
5.2.1	Spuštění a zastavení provozu a nastavení teploty	8
5.3	Rychlost proudění vzduchu	8
5.3.1	Nastavení rychlosti průtoku vzduchu	8
5.4	Směr proudění vzduchu	8
5.4.1	Nastavení směru svislého proudění vzduchu	9
5.4.2	Nastavení směru vodorovného proudění vzduchu	9
5.4.3	Použití směru proudění vzduchu 3D	9
5.5	Režim příjemného proudění vzduchu a snímače Intelligent Eye	9
5.5.1	Provoz příjemného proudění vzduchu	9
5.5.2	Snímač Intelligent Eye	9
5.5.3	Zapnutí/vypnutí režimu příjemného proudění vzduchu a snímače Intelligent Eye	9
5.6	Režim plného výkonu	9
5.6.1	Spuštění/zastavení režimu plného výkonu	9
5.7	Ekonomický provoz a tichý provoz venkovní jednotky	10
5.7.1	Ekonomický provozní režim	10
5.7.2	Režim tichého provozu venkovní jednotky	10
5.7.3	Spuštění/zastavení ekonomického provozu a tichého provozu venkovní jednotky	10
5.8	Provoz funkce Flash Streamer (čištění vzduchu)	10
5.8.1	Spuštění/zastavení chodu funkce Flash Streamer (čištění vzduchu)	10
5.9	Provoz časovače zapnutí/vypnutí	10
5.9.1	Nastavení časovače VYPNUTÍ/ZAPNUTÍ na 24 hodin	11
5.9.2	Nastavení časovače VYPNUTÍ/ZAPNUTÍ na odpočítávání 12 hodin	11
5.10	Používání týdenního časovače	12
5.10.1	Nastavení režimu týdenního časovače	12
5.10.2	Kopírování rezervace	13
5.10.3	Potvrzení rezervace	13
5.10.4	Vypnutí a zapnutí režimu týdenního časovače	13
5.10.5	Odstranění rezervací	13
5.11	Bezdrátové připojení sítě LAN	14
5.11.1	Bezpečnostní upozornění při použití bezdrátové sítě LAN	14
5.11.2	Pokyny pro instalaci aplikace ONECTA	14
5.11.3	Nastavení bezdrátového připojení	14
6	Úsporný režim a optimální režim provozu	16
7	Údržba a servis	16
7.1	Přehled: údržba s servis	16
7.2	Čištění vnitřní jednotky a bezdrátového dálkového ovladače ...	17

7.3	Čištění předního panelu	17
7.4	Demontáž předního panelu	17
7.5	Čištění vzduchových filtrů	17
7.6	Vyčištění dezodorizačního filtru z apatitu titanu a stříbrného čistícího filtru (filtr se stříbrnými ionty)	18
7.7	Výměna dezodorizačního filtru z apatitu titanu a stříbrného čistícího filtru (filtr se stříbrnými ionty)	18
7.8	Montáž předního panelu	18

8 Odstraňování problémů 18

9 Likvidace 19

1 O dokumentaci

1.1 O tomto dokumentu

Děkujeme Vám za zakoupení tohoto výrobku. Prosíme o následující:

- Uschovejte dokumentaci pro pozdější použití.

Cílová skupina

Koncoví uživatelé



INFORMACE

Tento spotřebič je určen k použití odborníky nebo školenými uživateli v obchodech, v lehkém průmyslu a na farmách, nebo pro komerční a domácí použití určenými osobami.

Sada dokumentace

Tento dokument je součástí sady dokumentace. Celá sada je tvořena následujícími dokumenty:

- **Hlavní bezpečnostní upozornění:**
 - Bezpečnostní pokyny, které si musíte prostudovat před provozováním systému
 - Formát: Papír (ve skříni vnitřní jednotky)
- **Návod k obsluze:**
 - Stručná příručka pro základní použití
 - Formát: Papír (ve skříni vnitřní jednotky)
- **Referenční uživatelská příručka:**
 - Podrobné pokyny a referenční informace pro základní i rozšířené použití
 - Formát: Soubory v digitální podobě na stránkách <https://www.daikin.eu>. Použijte funkci vyhledávání 🔍 k nalezení vašeho modelu.

Nejnovější revize dodané dokumentace může být dostupná na regionálním webu Daikin nebo u vašeho instalačního technika.

Naskenujte QR kód níže a vyhledejte úplnou sadu dokumentace a další informace o vašem produktu na webových stránkách Daikin.



Originální příručka je napsána v angličtině. Všechny ostatní jazyky jsou překladem originálního návodu.

2 Bezpečnostní pokyny pro uživatele

Vždy dodržujte následující bezpečnostní pokyny a předpisy.

2.1 Obecné

VÝSTRAHA

Pokud si NEJSTE jisti způsoby obsluhy jednotky, kontaktujte svého instalačního technika.

VÝSTRAHA

Tento spotřebič může být používán dětmi staršími 8 let a osobami se sníženými psychickými, smyslovými či mentálními schopnostmi, nedostatkem zkušeností a znalostí, pokud je nad nimi zajištěn dohled nebo jim byly předány pokyny týkající se obsluhy tohoto spotřebiče bezpečným způsobem a rozumějí veškerým nebezpečím.

Děti si NESMÍ se zařízením hrát.

Čištění a uživatelská údržba NESMÍ být prováděny dětmi bez dozoru.

VÝSTRAHA

Zabránění úrazu elektrickým proudem nebo požáru:

- Jednotku NEOPLACHUJTE.
- Zařízení nikdy NEOBSLUHUJTE mokřýma rukama.
- Do jednotky NEUMISŤUJTE žádné předměty obsahující vodu.

UPOZORNĚNÍ

- Na horní stranu (horní desku) jednotky NEPOKLÁDEJTE žádné předměty ani přístroje.
- Na horní stranu jednotky NEVYLÉZEJTE, NESEDEJTE, ani NESTOUPEJTE.

- Jednotky jsou označeny následujícími symboly:



To znamená, že elektrické a elektronické produkty se NESMÍ přidávat do netříděného domovního odpadu. NEPROVÁDĚJTE demontáž systému sami: demontáž systému, likvidace chladiva, oleje a ostatních částí zařízení MUSÍ být provedena v souladu s příslušnými místními a národními předpisy.

Jednotky MUSÍ být likvidovány ve specializovaném zařízení, aby jejich součásti mohly být opakovaně použity, recyklovány nebo regenerovány. Zajistíte-li správnou likvidaci výrobku, pomůžete

ochraně před případnými negativními důsledky pro životní prostředí a dopady na lidské zdraví. Další informace vám poskytne instalační technik nebo místní prodejce.

- Baterie jsou označeny následujícími symboly:



To znamená, že baterie se NESMÍ přidávat do netříděného domovního odpadu. Je-li vedle symbolu vytištěna chemická značka, daná chemická značka znamená, že baterie obsahuje těžký kov ve vyšší než určité koncentraci.

Možné chemické značky jsou: Pb: olovo (>0,004%).

Odpadní baterie MUSÍ být zlikvidovány ve specializovaném recyklačním zařízení. Zajistíte-li správnou likvidaci baterií, pomůžete ochraně před případnými negativními důsledky pro životní prostředí a dopady na lidské zdraví.

2.2 Pokyny pro bezpečný provoz

VÝSTRAHA: MÍRNĚ HOŘLAVÝ MATERIÁL

Chladivo uvnitř této jednotky je mírně hořlavé.

UPOZORNĚNÍ

Vnitřní jednotka obsahuje rádiové zařízení, jehož minimální odstup mezi vyzařující součásti zařízení a uživatelem je 10 cm.

UPOZORNĚNÍ

Do nasávání a výstupu vzduchu nikdy NESTRKEJTE prsty, tyčky ani jiné předměty. Ventilátor otáčející se vysokou rychlostí může způsobit úraz.

VÝSTRAHA

- Jednotku NEUPRAVUJTE, NEDEMONTUJTE, NEROZEBÍREJTE, NEINSTALUJTE znovu ani NEOPRAVUJTE vlastními silami, protože nesprávná demontáž nebo instalace mohou způsobit úraz elektrickým proudem nebo požár. Kontaktujte svého dodavatele.

2 Bezpečnostní pokyny pro uživatele

- V případě náhodného úniku chladiva zajistěte, aby se v blízkosti nevyskytoval otevřený oheň. Chladivo samotné je bezpečné, nejedovaté a mírně hořlavé, ale pokud se při náhodném úniku do místnosti dostane do blízkosti hořlavých plynů z tepelných ventilátorů, plynových vařičů atd., může dojít ke vzniku jedovatých plynů. Před obnovením provozu si u kvalifikovaného servisního personálu vždy nejdříve ověřte, zda byla netěsnost opravena nebo odstraněna.

UPOZORNĚNÍ

K nastavení úhlu polohy klapek a žaluzií používejte VŽDY bezdrátový dálkový ovladač nebo jiný uživatelský ovladač (je-li k dispozici). Když se klapky a žaluzie otáčejí a pohnete jimi nuceně rukou, mechanismus se poškodí.

UPOZORNĚNÍ

NIKDY nevystavujte malé děti, rostliny ani zvířata přímému proudění vzduchu.

VÝSTRAHA

Poblíž klimatizační jednotky nikdy NEUMIŠŤUJTE spreje s hořlavým obsahem do blízkosti jednotky. V opačném případě může dojít k požáru.

UPOZORNĚNÍ

Systém NEPOUŽÍVEJTE v době, kdy v místnosti používáte insekticid určený k vykuřování. Chemikálie by se mohly usadit v jednotce, což by ohrozilo zdraví osob přecitlivělých na tyto chemikálie.

VÝSTRAHA

- Chladivo uvnitř této jednotky je mírně hořlavé, ale za normálních okolností NEUNIKÁ. Jestliže chladivo unikne do místnosti a dostane se do kontaktu s otevřeným plamenem hořáku, topením nebo vařičem, může to způsobit vznik požáru nebo nebezpečných plynů.
- VYPNĚTE všechna spalovací topidla, místnost vyvětrejte a obraťte se na prodejce, od kterého jste si koupili danou jednotku.
- Jednotku NEPOUŽÍVEJTE, dokud servisní technik nepotvrdí, že byla dokončena oprava místa, kde došlo k úniku chladiva.

VÝSTRAHA

- NEPROPICHUJTE ani nespalujte součásti pracující s chladivem.
- NEPOUŽÍVEJTE žádné čisticí prostředky nebo prostředky pro urychlení procesu odmrazování kromě těch, jež jsou doporučeny výrobcem.
- Uvědomte si, že chladivo v systému je bez zápachu.

VÝSTRAHA

Zařízení musí být uloženo v dobře větrané místnosti se správnými rozměry bez nepřetržitě pracujících zdrojů zažehnutí (například otevřený plamen, pracující plynové zařízení nebo elektrické topidlo). Velikost místnosti by měla být stanovena v obecných bezpečnostních upozorněních.

NEBEZPEČÍ: ÚRAZ ELEKTRICKÝM PROUDEM

Při čištění klimatizačního zařízení nebo vzduchového filtru zastavte provoz a VYPNĚTE všechna napájení. Jinak by mohlo dojít k úrazu elektrickým proudem.

⚠ UPOZORNĚNÍ

Po delším používání zkontrolujte podložku jednotky a její instalace, zda nejsou poškozeny. V případě poškození by mohla jednotka spadnout a způsobit úraz.

⚠ UPOZORNĚNÍ

NEDOTÝKEJTE se žeber výměníku tepla. Žebra jsou ostrá a mohli byste se pořezat.

⚠ VÝSTRAHA

Při práci na vyvýšených místech ze žebříku je třeba postupovat opatrně.

⚠ VÝSTRAHA

Nesprávné čisticí prostředky nebo postupy čištění mohou způsobit poškození plastových součástí nebo únik vody. Pokud se čisticí prostředek rozstříkne na elektrické součásti, jako jsou motory, může způsobit poruchu, kouř nebo vznícení.

⚡ NEBEZPEČÍ: ÚRAZ ELEKTRICKÝM PROUDEM

Před čištěním jednotky ji vypněte. Vypněte také jistič nebo vytáhněte napájecí kabelovou přípojku ru ze zásuvky. Jinak by mohlo dojít k úrazu elektrickým proudem.

⚠ VÝSTRAHA

Objeví-li se jakkoliv neobvyklý jev (například zápach po spálenině apod.), jednotku zastavte a VYPNĚTE napájení.

Další provoz zařízení za takových okolností může způsobit poruchu, úraz elektrickým proudem nebo požár. Kontaktujte svého dodavatele.

⚠ VÝSTRAHA

Je-li napájecí kabel poškozen, je **NUTNÉ** provést jeho výměnu výrobcem, jeho zástupcem nebo jinou oprávněnou osobou, aby bylo vyloučeno riziko úrazu elektrickým proudem nebo jiného nebezpečí.

3 O systému**VÝSTRAHA: MÍRNĚ HOŘLAVÝ MATERIÁL**

Chladivo uvnitř této jednotky je mírně hořlavé.

**UPOZORNĚNÍ**

Vnitřní jednotka obsahuje rádiové zařízení, jehož minimální odstup mezi vyzařující součástí zařízení a uživatelem je 10 cm.

**POZNÁMKA**

Systém **NEPOUŽÍVEJTE** k jiným než stanoveným účelům. Aby nedocházelo ke zhoršení kvality daných předmětů, **NEPOUŽÍVEJTE** jednotku ke chlazení přesných nástrojů, potravin, rostlin, zvířat ani uměleckých děl.

3.1 Vnitřní jednotka**UPOZORNĚNÍ**

Do nasávání a výstupu vzduchu nikdy **NESTRKEJTE** prsty, tyčky ani jiné předměty. Ventilátor otáčející se vysokou rychlostí může způsobit úraz.

**INFORMACE**

Hladina akustického tlaku je nižší než 70 dB(A).

**VÝSTRAHA**

- Jednotku **NEUPRAVUJTE**, **NEDEMONTUJTE**, **NEROZEBÍREJTE**, **NEINSTALUJTE** znovu ani **NEOPRAVUJTE** vlastními silami, protože nesprávná demontáž nebo instalace mohou způsobit úraz elektrickým proudem nebo požár. Kontaktujte svého dodavatele.
- V případě náhodného úniku chladiva zajistěte, aby se v blízkosti nevyskytoval otevřený oheň. Chladivo samotné je bezpečné, nejedovaté a mírně hořlavé, ale pokud se při náhodném úniku do místnosti dostane do blízkosti hořlavých plynů z tepelných ventilátorů, plynových vařičů atd., může dojít ke vzniku jedovatých plynů. Před obnovením provozu si u kvalifikovaného servisního personálu vždy nejdříve ověřte, zda byla netěsnost opravena nebo odstraněna.

**INFORMACE**

Následující obrázky jsou pouze příklad a **NEMUSÍ** zcela odpovídat uspořádání vašeho systému.

Tlačítko ON/OFF

Pokud chybí uživatelský ovladač (například bezdrátový dálkový ovladač), můžete použít tlačítko ZAPNUTO/VYPNUTO na vnitřní jednotce k zapnutí a vypnutí chodu. Když spustíte provoz pomocí tohoto tlačítka, použijí se následující nastavení:

- Provozní režim = automatický
- Nastavení teploty = 25°C
- Průtok vzduchu = automatický

3.1.1 Indikační kontrolka Daikin Eye

Kontrolka Daikin Eye se mění podle provozu.

4 Před uvedením do provozu

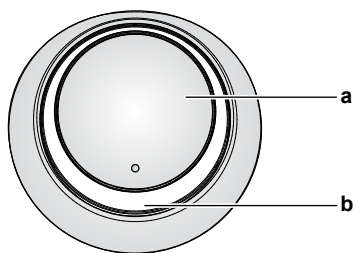

- a Tlačítko ON/OFF
- b Kontrolka Daikin Eye (s přijímačem infračerveného signálu)

Provoz	Barva kontrolky Daikin Eye
Automatika	Červená/modrá
Chlazení	Modrá
Topení	Červená
Jen ventilátor	Bílá
Vysoušení	Zelená
Funkce časovače	Oranžová ^(a)

^(a) Po nastavení časovače VYPNUTÍ/ZAPNUTÍ nebo týdenního časovače se kontrolka Daikin Eye bude pravidelně měnit na oranžovou. Po ukončení svícení oranžovou barvou po dobu cca 10 sekund bude obnoveno svícení barvou provozního režimu po dobu 3 minut. **Příklad:** Pokud je časovač nastaven během chlazení, bude kontrolka Daikin Eye pravidelně svítit oranžově po dobu 10 sekund a poté se na 3 minuty přepne na modrou barvu.

3.2 O uživatelském rozhraní

Bezdrátový dálkový ovladač

i INFORMACE

Vnitřní jednotka je dodávána s bezdrátovým dálkovým ovladačem jako uživatelským rozhraním. Tato příručka popisuje provoz pouze s tímto uživatelským rozhraním. Pokud je připojeno jiné uživatelské rozhraní, přečtěte si provozní příručku pro připojené uživatelského rozhraní.

- **Přímé sluneční světlo.** Nikdy NEVYSTAVUJTE dálkový ovladač přímému slunečnímu záření.
- **Prach.** Prach na vysílači nebo přijímači signálu snižuje jejich citlivost. Prach setřete měkkou utěrkou.
- **Zářivková světla.** Pokud v místnosti budou umístěny zářivky, může být signálová komunikace přerušena. V takovém případě se obraťte na instalačního technika.
- **Další spotřebiče.** Pokud signály bezdrátového dálkového ovladače ovládají další spotřebiče, přesuňte tyto spotřebiče nebo kontaktujte svého instalačního technika.
- **Závěsy.** Zajistěte, aby záclony nebo jiné předměty NEBLOKOVALY signál mezi jednotkou a bezdrátovým dálkovým ovladačem.

! POZNÁMKA

- Dálkový ovladač NEPOUŠTĚJTE na zem.
- CHRAŇTE bezdrátový dálkový ovladač před vlhkostí.

3.2.1 Součásti: Bezdrátový dálkový ovladač

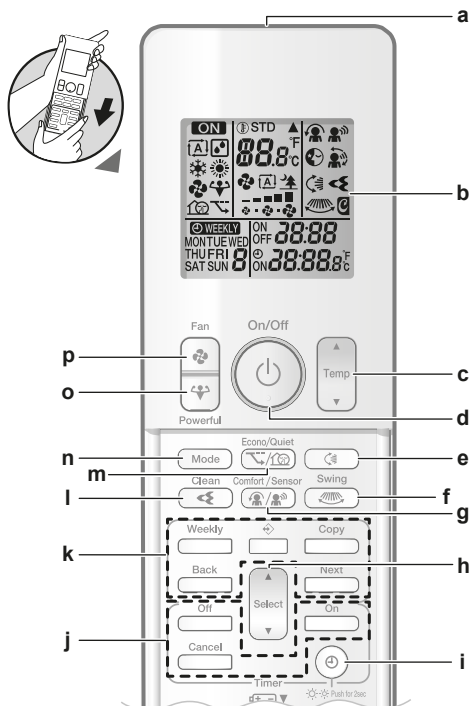

- a Vysílač signálu
- b Displej LCD
- c Tlačítko nastavení teploty
- d Tlačítko ZAPNUTO/VYPNUTO
- e Tlačítko svislého otáčení
- f Tlačítko vodorovného otáčení
- g Tlačítko příjemného proudění vzduchu a snímače Intelligent Eye
- h Tlačítko volby Select
- i Tlačítko hodin a jasu displeje vnitřní jednotky
- j Tlačítka obsluhy časovače zapnutí/vypnutí
- k Tlačítka obsluhy týdenního časovače
- l Tlačítka obsluhy Flash Streamer (čištění vzduchu)
- m Tlačítko ekonomického provozu a tichého provozu venkovní jednotky
- n Tlačítko režimu
- o Tlačítko vysokého výkonu
- p Tlačítko ventilátoru

4 Před uvedením do provozu

4.1 Vložení baterií

Baterie vydrží zhruba 1 rok.

- 1 Sejměte přední panel.
- 2 Vložte obě baterie najednou.
- 3 Nasadte přední panel zpět.

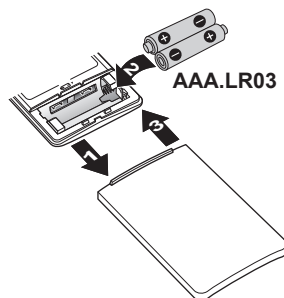

i INFORMACE

- Téměř vybitá baterie je signalizována problikávajícím displejem LCD.
- VŽDY vyměňujte obě baterie najednou.

4.2 Postup montáže držáku bezdrátového dálkového ovladače

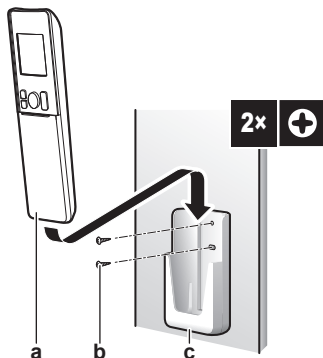

- a Bezdrátový dálkový ovladač
b Šrouby (místní dodávka)
c Držák bezdrátového dálkového ovladače

- 1 Zvolte místo, jež umožní signálům dosáhnout jednotky.
- 2 Upevněte držák šrouby ke stěně nebo na podobné místo.
- 3 Zavěste bezdrátový dálkový ovladač do držáku.

4.3 Nastavení hodin

Poznámka: Pokud čas NENÍ nastaven, bliká MON, ⊕ a 0:00.

- 1 Stiskněte tlačítko ⊕.

Výsledek: MON a ⊕ bliká

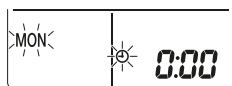

- 2 Chcete-li nastavit aktuální den v týdnu, stiskněte tlačítko Select nebo Select.

- 3 Stiskněte tlačítko ⊕.

Výsledek: ⊕ bliká.

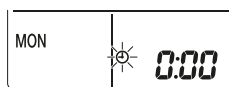

- 4 Stiskněte tlačítko Select nebo Select a nastavte správný čas.

Poznámka: Přidržíte-li tlačítko Select nebo Select, zobrazená hodnota času se bude rychle měnit (růst nebo klesat).

- 5 Stiskněte tlačítko ⊕.

Výsledek: Nastavení je dokončeno. • bliká.

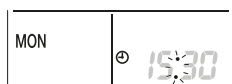

4.4 Nastavení jasu kontrolky Daikin Eye

- 1 Podržte stisknuté tlačítko ⊕ alespoň 2 sekundy při každé změně nastavení.

Výsledek: Jas se bude měnit takto: vysoký, nízký, vypnuto.

4.5 Zapnutí napájení

- 1 Zapněte jistič.

Výsledek: Klapka vnitřní jednotky se otevře a zavře, aby se nastavila do referenční polohy.

5 Provoz

i INFORMACE

Vnitřní jednotka je dodávána s bezdrátovým dálkovým ovladačem jako uživatelským rozhraním. Tato příručka popisuje provoz pouze s tímto uživatelským rozhraním. Pokud je připojeno jiné uživatelské rozhraní, přečtěte si provozní příručku pro připojené uživatelského rozhraní.

5.1 Provozní rozsah

Aby byl zaručen bezpečný a účinný provoz, používejte systém v povoleném rozsahu teplot a vlhkosti vzduchu.

V kombinaci s venkovní jednotkou RZAG		
	Chlazení a sušení ^{(a)(b)}	Topení ^(a)
Venkovní teplota	-20~52°C DB	-20~24°C DB -21~18°C WB
Vnitřní teplota	17~38°C DB 12~28°C WB	10~27°C DB
Vnitřní vlhkost	≤80% ^(b)	–

^(a) Bezpečnostní zařízení může zastavit provoz systému, pokud jednotka pracuje mimo provozní rozsah.

^(b) Kondenzace a odkap vody může nastat v případě, že jednotka pracuje mimo provozní rozsah.

V kombinaci s venkovními jednotkami: 2MXM, 3MXM, 4MXM, 5MXM		
	Chlazení a sušení ^{(a)(b)}	Topení ^(a)
Venkovní teplota	-10~46°C DB	-15~24°C DB -15~18°C WB
Vnitřní teplota	18~32°C DB 14~23°C WB	10~30°C DB
Vnitřní vlhkost	≤80% ^(b)	–

^(a) Bezpečnostní zařízení může zastavit provoz systému, pokud jednotka pracuje mimo provozní rozsah.

^(b) Kondenzace a odkap vody může nastat v případě, že jednotka pracuje mimo provozní rozsah.

V kombinaci s jinými venkovními jednotkami		
	Chlazení a sušení ^{(a)(b)}	Topení ^(a)
Venkovní teplota	-10~50°C DB	-20~24°C DB -21~18°C WB
Vnitřní teplota	18~32°C DB 14~23°C WB	10~30°C DB
Vnitřní vlhkost	≤80% ^(b)	–

^(a) Bezpečnostní zařízení může zastavit provoz systému, pokud jednotka pracuje mimo provozní rozsah.

^(b) Kondenzace a odkap vody může nastat v případě, že jednotka pracuje mimo provozní rozsah.

5 Provoz

5.2 Provozní režim a nastavená hodnota teploty

Kdy. Nastavte provozní režim systému a nastavte teplotu, pokud chcete:

- Vytápět nebo chladit místnost
- Vyfukovat do místnosti bez vytápění nebo chlazení
- Snižít vlhkost v místnosti

Co. Systém pracuje odlišně v závislosti na výběru uživatele.



INFORMACE

Provozní režimy: **chlazení, sušení a automatika NEJSOU** dostupné pro verzi produktu **pouze s topením**.

Nastavení	Popis
Automatika	Systém místnost ochlazuje nebo vytápí na nastavenou hodnotu teploty. V případě potřeby automaticky přepíná mezi režimem chlazení a topení.
Sušení	Systém sníží vlhkost v místnosti.
Topení	Systém místnost vytápí na nastavenou hodnotu teploty.
Chlazení	Systém místnost ochlazuje na nastavenou hodnotu teploty.
Ventilátor	Systém pouze ovládá proudění vzduchu (rychlost proudění vzduchu a směr). Systém NEOVLÁDÁ teplotu.

Další informace:

- **Venkovní teplota.** Chladicí nebo ohřívací účinek systému se snižuje podle toho, zda je venkovní teplota vysoká nebo nízká.
- **Režim rozmrazování.** Během vyhřívání se může na venkovní jednotce objevit námraza, která snižuje kapacitu vyhřívání. V takovém případě se systém automaticky přepne do režimu odtávání za účelem odstranění námrazy. Během odmrazování z vnitřní jednotky NEPROUDÍ horký vzduch.

5.2.1 Spuštění a zastavení provozu a nastavení teploty



: Jednotka je v provozu.

: Provozní režim = automatický

: Provozní režim = vysoušení

: Provozní režim = chlazení

: Provozní režim = topení

: Provozní režim = pouze ventilátor

: Zobrazuje nastavenou teplotu.

- 1 Stiskněte jednu tlačítko nebo několikrát a vyberte provozní režim.

Výsledek: Režim bude nastaven v následujícím sledu:



- 2 Stiskněte tlačítko a **spusťte** provoz.

Výsledek: a vybraný režim se zobrazí na LCD displeji.

- 3 Stiskněte tlačítko nebo jednou nebo několikrát a snižte nebo zvýšte **teplotu**.

Režim chlazení	Režim ohřevu	Automatický provoz	Režim vysoušení nebo pouze ventilátor
18~32°C	10~30°C	18~30°C	–

Poznámka: Při používání režimu **vysoušení** nebo **ventilátoru** **nemůžete** nastavit teplotu.

- 4 Stisknutím tlačítka **zastavíte** provoz jednotky.

Výsledek: zmizí z displeje LCD. Kontrolka provozu zhasne.

5.3 Rychlost proudění vzduchu

- 1 Stiskněte tlačítko a vyberte:

	5 úrovní průtoku vzduchu, od "≡" do "█"
	Provoz s automatickým řízením průtoku vzduchu
	Tichý provoz vnitřní jednotky. Je-li průtok vzduchu nastaven na "🌳", intenzita hluku vydávaného jednotkou klesne.



INFORMACE

- Pokud jednotka dosáhne požadované teploty v režimu chlazení nebo topení, ventilátor se zastaví.
- Při používání režimu vysoušení **NEMŮŽETE** nastavit průtok vzduchu.

5.3.1 Nastavení rychlosti průtoku vzduchu

- 1 Stisknutím tlačítka změňte nastavení proudění vzduchu v následujícím pořadí:



5.4 Směr proudění vzduchu

Kdy. Nastavte směr proudění vzduchu podle potřeby.

Co. Systém směruje průtok vzduchu jinak, v závislosti na výběru uživatele (otáčení nebo pevná poloha). Děje se tak pohybem vodorovných žaluzií (klapek) nebo svislých žaluzií (žaluzie).

Nastavení	Směr proudění vzduchu
Automatické svislé otáčení	Pohyb nahoru a dolů.
Automatické vodorovné otáčení	Pohyb se strany na stranu.
Směr proudění vzduchu 3-D	Střídatý pohyb nahoru a dolů a ze strany na stranu
[-]	Setrvá v pevně nastavené poloze.



UPOZORNĚNÍ

K nastavení úhlu polohy klapek a žaluzií používejte **VŽDY** bezdrátový dálkový ovladač nebo jiný uživatelský ovladač (je-li k dispozici). Když se klapky a žaluzie otáčejí a pohnete jimi nuceně rukou, mechanismus se poškodí.



INFORMACE

Pokud je vybráno příjemné proudění vzduchu, bude zrušeno automatické svislé otáčení.

Rozsah pohybu klapky se mění podle provozního režimu. Klapka se zastaví v horní poloze, když se průtok vzduchu změní na nízký během nastavení otáčení nahoru a dolů.

5.4.1 Nastavení směru svislého proudění vzduchu

- 1 Stiskněte tlačítko .

Výsledek: Na LCD displeji se zobrazí . Klapky (vodorovné lamely) se začnou vychylovat.

- 2 Chce-li použít pevně nastavení polohy, stiskněte tlačítko , kdy klapky dosáhnou požadované polohy.

Výsledek:  zmizí z displeje LCD. Pohyb klapky se zastaví.

5.4.2 Nastavení směru vodorovného proudění vzduchu

- 1 Stiskněte tlačítko .

Výsledek: Na LCD displeji se zobrazí . Klapky (svislé lamely) se začnou vychylovat.

- 2 Chce-li použít pevně nastavení polohy, stiskněte tlačítko , kdy žaluzie dosáhnou požadované polohy.

Výsledek:  zmizí z displeje LCD. Pohyb žaluzií se zastaví.







INFORMACE

Je-li jednotka instalována v rohu místnosti, sklon žaluzií by měl vždy směřovat ode zdi. Účinnost poklesne, pokud bude vzduch blokovat stěna.

5.4.3 Použití směru proudění vzduchu 3D

- 1 Stiskněte tlačítko  a .

Výsledek: Na LCD displeji se zobrazí  a . Klapky (vodorovné lamely) a žaluzie (svislé lamely) se začnou otáčet.

- 2 Chce-li použít pevně nastavení polohy, stiskněte tlačítko  a , kdy klapky a žaluzie dosáhnou požadované polohy.

Výsledek: Z displeje LCD zmizí symbol  a . Pohyb klapky a žaluzií se zastaví.

5.5 Režim příjemného proudění vzduchu a snímače Intelligent Eye

Můžete používat režim příjemného proudění vzduchu a snímače Intelligent Eye samostatně, nebo v kombinaci.

5.5.1 Provoz příjemného proudění vzduchu

Tlačítko může být použito pouze v režimu **topení** nebo **chlazení**. Zajištění příjemného proudění vzduchu, který se NEDOSTANE do přímého kontaktu s lidmi. Systém automaticky nastaví pevnou polohu průtoku vzduchu směrem nahoru v režimu chlazení nebo dolů v režimu topení.

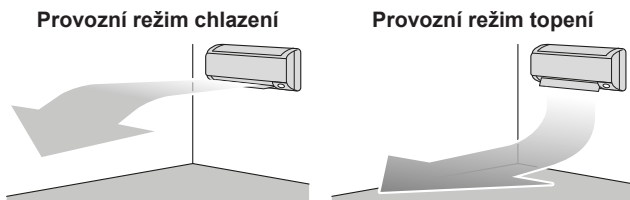

INFORMACE

Provozní režim plného výkonu a režim příjemného proudění vzduchu NELZE používat současně. Přednost má naposledy vybraná funkce. Je-li vybrán automatický svislý směr proudění vzduchu, režim příjemného proudění vzduchu bude zrušen.

5.5.2 Snímač Intelligent Eye

Systém automaticky nastavuje směr proudění vzduchu a teplotu v závislosti na detekování pohybu osob, aby zabránil kontaktu s lidmi. Pokud 20 minut není detekován žádný pohyb, systém přejde do režimu úspory energie:

O snímači Intelligent Eye



POZNÁMKA

- Snímače Intelligent Eye se NEDOTÝKEJTE a zabraňte nárazům do něj. Výsledkem by mohla být porucha.
- Do blízkosti snímače Intelligent Eye NEUMISŤUJTE velké předměty.



INFORMACE

Režim nočního provozu (časovač VYPNUTÝ) nelze používat současně s funkcí Intelligent Eye.



- **Citlivost detekce.** Mění se podle umístění, počtu osob v místnosti, rozsahu teploty atd.
- **Chyby detekce.** Snímač může omylem detekovat domácí zvířata, sluneční světlo, chvějící se závěsy atd.

5.5.3 Zapnutí/vypnutí režimu příjemného proudění vzduchu a snímače Intelligent Eye

- 1 Stiskněte tlačítko  jedno nebo několikrát.

Výsledek: Nastavení se změní v následujícím pořadí:



Zobrazeno	Provoz
	Příjemné proudění vzduchu
	Snímač Intelligent Eye
	Režim příjemného proudění vzduchu a snímač Intelligent Eye
–	Oba deaktivované

Poznámka: Pokud se v blízkosti přední strany vnitřní jednotky nachází lidé, nebo jich je v místnosti příliš mnoho, použijte oba provozní režimy společně.

- 2 Chcete-li zastavit provoz, stiskněte tlačítko , dokud oba symboly nezmizí z LCD displeje.

5.6 Režim plného výkonu

Tato funkce rychle maximalizuje účinky chlazení nebo ohřevu v libovolném provozním režimu. Tato funkce umožňuje využít zařízení na maximální výkon.



INFORMACE

Režim plného výkonu (Powerful) NELZE POUŽÍVAT společně s režimy Econo, Comfort airflow (příjemné proudění vzduchu), ani Outdoor unit quiet (tichý provoz venkovní jednotky). Přednost má naposledy vybraná funkce.

Pokud klimatizační jednotka již pracuje na maximální výkon, provoz v režimu plného výkonu její výkon již dále NEZVÝŠÍ.

5.6.1 Spuštění/zastavení režimu plného výkonu



- 1 Stiskněte tlačítko  a spusťte provoz.

5 Provoz

Výsledek:  se zobrazí na displeji LCD. Režim plného výkonu pracuje asi 20 minut. Poté se provoz vrátí na dříve nastavený režim.

- 2 Stisknutím tlačítka  zastavte provoz jednotky.

Výsledek:  zmizí z displeje LCD.

Poznámka: Provoz v režimu maximálního výkonu lze vybrat pouze u spuštěné jednotky. Pokud stisknete tlačítko , operace bude zrušena;  zmizí z displeje LCD.

5.7 Ekonomický provoz a tichý provoz venkovní jednotky

5.7.1 Ekonomický provozní režim

Ekonomický provozní režim je funkce, která umožňuje efektivní provoz omezením maximální spotřeby energie. Tato funkce je užitečná v případech, ve kterých je třeba věnovat pozornost tomu, aby jistič nevypnul v případech, kdy jednotka běží současně s jinými zařízeními.

INFORMACE

- Provozní režim plného výkonu a režim ekonomického provozu nelze používat současně. Přednost má naposledy vybraná funkce.
- Ekonomický režim snižuje spotřebu venkovní jednotky tím, že omezí otáčky kompresoru. Je-li spotřeba již nízká, ekonomický režim ji dále NESNÍŽÍ.

5.7.2 Režim tichého provozu venkovní jednotky

Režim tichého provozu venkovní jednotky použijte, chcete-li snížit hladinu hluku venkovní jednotky. **Příklad:** V noci.

INFORMACE



- Provozní režim plného výkonu a tichý režim provozu venkovní jednotky NELZE používat současně. Přednost má naposledy vybraná funkce.
- Tato funkce je dostupná pouze v provozním režimu automatika, chlazení a topení.
- Tichý provoz venkovní jednotky omezuje provozní otáčky kompresoru. Pokud jsou otáčky kompresoru již nízké, tichý provoz venkovní jednotky NEBUDE schopen dále snížit otáčky kompresoru.

5.7.3 Spuštění/zastavení ekonomického provozu a tichého provozu venkovní jednotky



- 1 Stiskněte tlačítko  jedno nebo několikrát.

Výsledek: Nastavení se změní v následujícím pořadí:



Zobrazeno	Provoz
	Ekonomický režim
	Tichý provoz venkovní jednotky
	Ekonomický provoz a tichý provoz venkovní jednotky
–	Oba deaktivované

- 2 Chcete-li zastavit provoz, stiskněte tlačítko , dokud oba symboly nezmizí z LCD displeje.

Poznámka: Provozní režim Econo lze vybrat pouze u spuštěné jednotky. Stisknutím tlačítka  budou provedená nastavení zrušena a symbol  z LCD displeje zmizí.

Poznámka:  se stále zobrazuje na LCD displeji, i když vypnete jednotku pomocí bezdrátového dálkového ovladače nebo spínače vnitřní jednotky ON/OFF.

5.8 Provoz funkce Flash Streamer (čištění vzduchu)

Streamer generuje vysokorychlostní elektrony s vysoce oxidační funkcí snižující zápach. Společně s deodorizačním filtrem z apatitu titanu, stříbrným čisticím filtrem pro odstraňování alergenů a vzduchovými filtry tato funkce čistí vzduch v místnosti.

INFORMACE

- Pro zajištění bezpečnosti provozu jsou vysokorychlostní elektrony generovány a absorbovány uvnitř jednotky.
- Streamer může vydávat pištivý zvuk.
- Pokud se proudění zeslabí, Streamer se může dočasně zastavit, aby se zabránilo zápachu ozónu.

5.8.1 Spuštění/zastavení chodu funkce Flash Streamer (čištění vzduchu)

Předpoklad: Zkontrolujte, zda je jednotka v provozu (na displeji LCD bezdrátového dálkového ovladače se zobrazuje symbol ).

- 1 Stiskněte tlačítko .

Výsledek: Pokud je jednotka v činnosti, na displeji LCD se zobrazí  a vzduch v místnosti se začne čistit.

- 2 Chcete-li zastavit provoz, stiskněte tlačítko .

Výsledek:  zmizí z displeje LCD a provoz se zastaví.

5.9 Provoz časovače zapnutí/vypnutí

Funkce časovače jsou užitečné pro automatické VYPNUTÍ/ZAPNUTÍ klimatizační jednotky v noci nebo ráno. Lze také použít kombinaci časovače vypnutí a zapnutí.

Existují dva typy nastavení časovače VYPNUTÍ/ZAPNUTÍ:

- **Časovač VYPNUTÍ/ZAPNUTÍ 24 hodin (výchozí).** Jednotka se zastaví/spustí v nastaveném čase. **Příklad:** Časovač ZAPNUTÍ je nastaven na 13:30, jednotka začne pracovat v 13:30.
- **Časovač VYPNUTÍ/ZAPNUTÍ odpočítávání 12 hodin.** Jednotka se zastaví/zahájí provoz po uplynutí nastaveného počtu hodin. **Příklad:** Časovač ZAPNUTÍ je nastaven v 10:30 na 3 hodiny, jednotka začne pracovat v 13:30.

Poznámka: Je možné kombinovat oba typy nastavení časovače.

INFORMACE

Časovač znovu naprogramujte v následujících případech:

- Jistič jednotku vypnul.
- Výpadek napájení.
- Po výměně baterií v bezdrátovém dálkovém ovladači.

INFORMACE

Hodiny MUSÍ být nastaveny správně, než použijete jakoukoliv funkci časovače. Viz také "4.3 Nastavení hodin" [p 7].



5.9.1 Nastavení časovače VYPNUTÍ/ZAPNUTÍ na 24 hodin

Spuštění/zastavení časovače vypnutí

- 1 Stiskněte tlačítko  a spusťte provoz.



Výsledek:  se zobrazí na displeji LCD a bliká OFF. ☉ a den v týdnu z LCD displeje zmizí.



- 2 Stisknutím tlačítka  nebo  změňte nastavení času.
- 3 Stiskněte znovu tlačítko .

Výsledek: Na LCD displeji se zobrazí symbol OFF a nastavený čas. Rozsvítí se oranžová kontrolka Daikin Eye.

INFORMACE

Každým stisknutím tlačítka  nebo  se čas posune o 10 minut dopředu. Podržením tlačítka se nastavení bude měnit rychle.

- 4 Chcete-li zrušit nastavení časovače, stiskněte tlačítko .

Výsledek: Nastavený čas a OFF zmizí z LCD displeje. Na LCD displeji se zobrazí symbol ☉ a den v týdnu. Kontrolka Daikin Eye přestane svítit oranžově.

INFORMACE

Po nastavení času časovače zapnutí a vypnutí se časová nastavení uloží do paměti. Paměť se resetuje, když vyměníte baterie bezdrátového dálkového ovladače.

Noční režim



Když je nastaven časovač vypnutí, klimatizační jednotka automaticky upraví nastavení teploty (o 0,5 °C nahoru v režimu chlazení a 2,0 °C dolů v režimu vytápění), aby nedocházelo k narušení spánku nadměrným chlazením či vytápěním.

Spuštění/zastavení časovače zapnutí

- 1 Stiskněte tlačítko  a spusťte provoz.



Výsledek:  se zobrazí na displeji LCD a bliká ON. ☉ a den v týdnu z LCD displeje zmizí.



- 2 Stisknutím tlačítka  nebo  změňte nastavení času.
- 3 Stiskněte znovu tlačítko .

Výsledek: Na LCD displeji se zobrazí symbol ON a nastavený čas. Rozsvítí se oranžová kontrolka Daikin Eye.

INFORMACE

Každým stisknutím tlačítka  nebo  se čas posune o 10 minut dopředu. Podržením tlačítka se nastavení bude měnit rychle.

- 4 Chcete-li zrušit nastavení časovače, stiskněte tlačítko .

Výsledek: Nastavený čas a ON zmizí z LCD displeje. Na LCD displeji se zobrazí symbol ☉ a den v týdnu. Kontrolka Daikin Eye přestane svítit oranžově.

Kombinace časovače zapnutí a vypnutí

- 1 Nastavení časovačů viz "Spuštění/zastavení časovače vypnutí" [▶ 11] a "Spuštění/zastavení časovače zapnutí" [▶ 11].

Výsledek: Na LCD displeji se zobrazí OFF a ON.

Příklad:

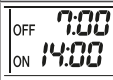
Zobrazeno	Aktuální čas	Nastavit během:	Provoz
	6:00	jednotka je v provozu.	Zastaví se v 7:00 a spustí v 14:00.
		Jednotka Nepracuje.	Spuštění v 14:00.

Poznámka: Pokud je nastavení časovače aktivní, aktuální čas NENÍ zobrazen na LCD.

5.9.2 Nastavení časovače VYPNUTÍ/ZAPNUTÍ na odpočítávání 12 hodin

Spuštění/zastavení časovače VYPNUTÍ/ZAPNUTÍ na odpočítávání

- 1 Stiskněte a podržte tlačítko  nebo  po dobu přibližně 5 sekund. Pokud bliká ▲, tlačítko uvolněte.



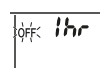

Výsledek:

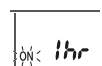

U časovače vypnutí se na displeji LCD zobrazí symbol *1hr* a bliká OFF, zatímco ☉ a den v týdnu z displeje LCD zmizí.



U časovače ZAPNUTÍ se na displeji LCD zobrazí *1hr* a ON bliká. ☉ a den v týdnu z LCD displeje zmizí.

- 2 Stisknutím tlačítka  nebo  změňte nastavení času. Čas lze nastavit od 1 do 12 hodin. Při každém stisknutí příslušného tlačítka se nastavení času zvýší nebo sníží o 1 hodinu.
- 3 Stisknutím tlačítka  nebo  potvrďte nastavení.

Výsledek: Na LCD displeji se zobrazí symbol OFF a/nebo ON a nastavený čas. Rozsvítí se oranžová kontrolka Daikin Eye. Čas zobrazený na displeji LCD se automaticky odpočítává o 1 hodinu za každou hodinu, která uplyne.

Příklad: Pokud je časovač VYPNUTÍ nastaven na 3 hodiny, zobrazený čas se změní následujícím způsobem: 3 h → 2 h → 1 h → prázdný (VYPNUTO)

- 4 Chcete-li změnit nastavení zpět na 24 hodin časovače VYPNUTÍ/ZAPNUTÍ, opakujte krok 1, pokud se nacházíte na úvodní obrazovce a OFF a/nebo ON neblíká.
- 5 Chcete-li zrušit nastavení časovače, stiskněte tlačítko .

Kombinování režimů zobrazení časovače

Pro časovač VYPNUTÍ/ZAPNUTÍ lze současně použít různé režimy zobrazení (odpočítávání 24 hodin a 12 hodin časovače VYPNUTÍ/ZAPNUTÍ).

- 1 Informace o nastavení naleznete v části "Spuštění/zastavení časovače vypnutí" [▶ 11] a "Spuštění/zastavení časovače zapnutí" [▶ 11] a "Spuštění/zastavení časovače VYPNUTÍ/ZAPNUTÍ na odpočítávání" [▶ 11].

Příklad:

5 Provoz

Zobrazeno	Aktuální čas	Nastavit během:	Provoz
	22:00	jednotka je v provozu.	<ul style="list-style-type: none"> Zastavení v 1:00 (3 hodiny od nyníjška) Spuštění v 6:00. (8 hodin od nyníjška)

Poznámka: Pokud je nastavení časovače aktivní, aktuální čas NENÍ zobrazen na LCD.

5.10 Používání týdenního časovače

INFORMACE

Následující postup nastavení je určen pouze pro bezdrátový dálkový ovladač. Doporučujeme však provést nastavení týdenního časovače pomocí aplikace ONECTA. Podrobnější popis naleznete v části "5.11 Bezdrátové připojení sítě LAN" [p. 14].

Touto operací můžete nastavit až 4 nastavení časovače pro každý den v týdnu.

Příklad: Vytvořte různá nastavení od pondělí do pátku a různá nastavení pro týden.

Den v týdnu	Příklad nastavení
Pondělí <ul style="list-style-type: none"> Proveďte 4 nastavení. 	
Úterý až pátek <ul style="list-style-type: none"> Pokud jsou nastavení stejná jako v pondělí, použijte režim kopírování. 	
Sobota <ul style="list-style-type: none"> Žádné nastavení času 	
Neděle <ul style="list-style-type: none"> Proveďte 4 nastavení. 	

- Nastavení ON-ON-ON-ON.** Umožňuje naplánovat provozní režim a nastavit teplotu.
- Nastavení OFF-OFF-OFF-OFF.** Pro každý den lze nastavit pouze čas vypnutí.

Poznámka: Při nastavování zaměřte bezdrátový dálkový ovladač na vnitřní jednotku a zkontrolujte, zda zazněl potvrzující tón a bliká kontrolka týdenního časovače.

INFORMACE

Hodiny MUSÍ být nastaveny správně, než použijete jakoukoliv funkci časovače. Viz také "4.3 Nastavení hodin" [p. 7].

INFORMACE

- Týdenní časovač a časovač VYPNUTÍ/ZAPNUTÍ NELZE používat současně. Časovač VYPNUTÍ/ZAPNUTÍ má prioritu. Týdenní časovač přejde do pohotovostního režimu a symbol z LCD displeje zmizí. Pokud je dokončeno časované VYPNUTÍ/ZAPNUTÍ, bude automaticky aktivován týdenní časovač.
- Pomocí týdenního časovače lze nastavit den v týdnu, režim časovače VYPNUTÍ/ZAPNUTÍ (ON/ON TIMER), čas a teplotu (pouze v režimu ON TIMER). Další nastavení jsou založena na předchozím nastavení časovače zapnutí.

5.10.1 Nastavení režimu týdenního časovače

- 1 Stiskněte tlačítko

Výsledek: Zobrazí se den v týdnu a číslo rezervace aktuálního dne.



- 2 Chcete-li vybrat požadovaný den v týdnu a číslo rezervace, stiskněte tlačítko nebo .

- 3 Stiskněte tlačítko .

Výsledek: Nastaví se den v týdnu. a ON bliká.



- 4 Stiskněte tlačítko nebo a vyberte režim.

Výsledek: Nastavení se změní v následujícím pořadí:



Zobrazeno	Funkce
ON	Časovač zapnutí
OFF	Časovač vypnutí
Prázdné	Odstranění rezervace

- 5 Stiskněte tlačítko .

Výsledek: Tím je nastaven režim časovače zapnutí/vypnutí (OFF/ON TIMER). Symbol a čas blikají.



Poznámka: Stisknutím tlačítka se vrátíte na předchozí obrazovku. Pokud zvolíte "žádné nastavení", pokračujte ke kroku 9.

- 6 Stiskněte tlačítko nebo a vyberte čas. Čas lze nastavit v intervalech 10 minut v rozmezí 0:00 až 23:50.

- 7 Stiskněte tlačítko .

Výsledek: Čas je nastaven a a teplota se rozblíká.



Poznámka: Stisknutím tlačítka se vrátíte na předchozí obrazovku. Pokud zvolíte časovač vypnutí, pokračujte ke kroku 9.

- 8 Stisknutím tlačítka nebo nastavte požadovanou teplotu.

Poznámka: Nastavená teplota pro týdenní časovač se zobrazí jen v případě nastavení týdenního časovače.

i INFORMACE

Teplotu lze nastavit v rozmezí 10 až 32°C na bezdrátovém dálkovém ovladači, avšak:

- V režimu chlazení a automatickém provozu bude jednotka pracovat maximálně na 18°C, i když je nastavena na 10~17°C.
- V režimu topení bude jednotka pracovat maximálně na 30°C, i když je nastavena na 31~32°C.

- 9 Stiskněte tlačítko **Next**.

Výsledek: Teplota a čas jsou nastaveny v časovači zapnutí. Čas je nastaven časovačem vypnutí. Rozsvítí se oranžová kontrolka Daikin Eye.

Výsledek: Zobrazí se nová rezervační obrazovka.

- 10 Opakujte předchozí postup a nastavte další rezervaci, nebo stisknutím tlačítka dokončete nastavení.

Výsledek: se zobrazí na displeji LCD.

Poznámka: Rezervaci lze zkopírovat se stejným nastavením do jiného dne. Viz také "5.10.2 Kopírování rezervace" [p. 13].

5.10.2 Kopírování rezervace

Rezervace může být zkopírována pro jiný den. Zkopíruje se celá rezervace vybraného dne v týdnu.

- 1 Stiskněte tlačítko .
- 2 Stiskněte tlačítko nebo a vyberte týden, který chcete zkopírovat.
- 3 Stiskněte tlačítko **Copy**.

Výsledek: Rezervace vybraného dne v týdnu bude zkopírována.



- 4 Chcete-li nastavit cílový den v týdnu, stiskněte tlačítko nebo .
- 5 Stiskněte tlačítko **Copy**.

Výsledek: Celá rezervace je zkopírována do vybraného dne a kontrolka Daikin Eye se rozsvítí oranžově.

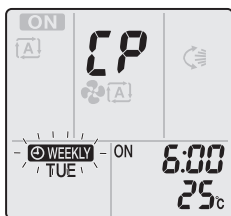

Poznámka: Chcete-li zkopírovat další den, opakujte postup.

- 6 Stisknutím tlačítka dokončete nastavení.

Výsledek: se zobrazí na displeji LCD.

Poznámka: Změna nastavení rezervace po kopírování viz "5.10.1 Nastavení režimu týdenního časovače" [p. 12].

5.10.3 Potvrzení rezervace

Můžete potvrdit, zda jsou všechny rezervace nastaveny podle vašich potřeb.

- 1 Stiskněte tlačítko .

Výsledek: Zobrazí se den v týdnu a číslo rezervace aktuálního dne.



- 2 Stisknutím tlačítka nebo vyberte den v týdnu a číslo rezervace, kterou je třeba potvrdit, a zobrazte si podrobnosti rezervace.

Poznámka: Změna nastavení rezervace viz "5.10.1 Nastavení režimu týdenního časovače" [p. 12].

- 3 Stisknutím tlačítka ukončete režim potvrzení.

5.10.4 Vypnutí a zapnutí režimu týdenního časovače

- 1 Chcete-li vypnout nastavení týdenního časovače, stiskněte tlačítko **Weekly**, dokud je na LCD displeji zobrazeno .

Výsledek: zmizí z displeje LCD a kontrolka Daikin Eye přestane svítit oranžově.

- 2 Chcete-li znovu aktivovat režim týdenního časovače, stiskněte znovu tlačítko **Weekly**.

Výsledek: Použije se poslední nastavený režim rezervace.

5.10.5 Odstranění rezervací

Odstranění individuální rezervace

Použijte tuto funkci, pokud chcete odstranit jedno nastavení rezervace.

- 1 Stiskněte tlačítko .

Výsledek: Zobrazí se den v týdnu a číslo rezervace.

- 2 Stisknutím tlačítka nebo vyberte den v týdnu, který chcete odstranit.

- 3 Stiskněte tlačítko **Next**.

Výsledek: , ON a OFF bliká.

- 4 Stiskněte tlačítko nebo a vyberte položku "žádné nastavení".

Výsledek: Nastavení se změní v následujícím pořadí:



- 5 Stiskněte tlačítko **Next**.

Výsledek: Vybraná rezervace je odstraněna.

- 6 Stisknutím tlačítka režim ukončete.

Výsledek: Zbývající rezervace jsou aktivní.

Odstranění rezervace pro každý den v týdnu

Tuto funkci použijte, pokud chcete odstranit všechna nastavení rezervace pro jeden den v týdnu. Lze ji použít v režimu potvrzování nebo nastavování.

- 1 Stiskněte tlačítko .

- 2 Stisknutím tlačítka nebo vyberte den v týdnu, který chcete odstranit.

5 Provoz

3 Tlačítko  podržte asi 5 sekund.

Výsledek: Všechny rezervace pro vybraný den jsou odstraněny.

4 Stisknutím tlačítka  režim ukončete.

Výsledek: Zbývající rezervace jsou aktivní.

Odstranění všech rezervací

Tuto funkci použijte, pokud chcete odstranit všechny rezervace pro všechny dny v týdnu. Tento postup NELZE použít v režimu nastavení.

1 Ve výchozím zobrazení podržte tlačítko  asi 5 sekund.

Výsledek: Všechny rezervace budou odstraněny.

5.11 Bezdrátové připojení sítě LAN

Stačí připojit jednotku k domácí síti a stáhnout aplikaci pro změnu termostatu, nastavení teplotních plánů, kontrolu spotřeby energie a další funkce.

Podrobné technické údaje, způsoby nastavení, časté dotazy, rady k odstraňování problémů naleznete na webu app.daikineurope.com.



Zákazník je odpovědný za poskytnutí:

- Chytrý telefon nebo tablet s minimální podporovanou verzí systémů Android nebo iOS, jak je uvedeno na webu app.daikineurope.com.
- Připojení k Internetu nebo komunikační zařízení, například modem, směrovač atd.
- Bezdrátový přístupový bod LAN
- Instalovaná bezplatná aplikace ONECTA

Poznámka: V případě potřeby SSID (identifikátor servisní sady) a KEY (heslo) jsou umístěny na jednotce.

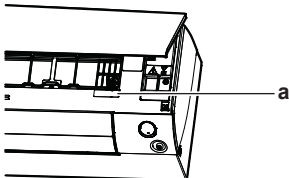

a Štítek s údaji SSID a KEY

5.11.1 Bezpečnostní upozornění při použití bezdrátové sítě LAN

NEPOUŽÍVEJTE v blízkosti následujících zařízení:

- **Lékařské zařízení.** Například: Osoby používající kardiostimulátor nebo defibrilátory. Tento výrobek může způsobit elektromagnetické rušení.
- **Zařízení pro automatické ovládání.** Například: Automatické dveře nebo zařízení pro požární alarmy. Tento výrobek může způsobit chybnou funkci zařízení.
- **Mikrovlnná trouba.** Může ovlivnit bezdrátovou komunikaci LAN.

5.11.2 Pokyny pro instalaci aplikace ONECTA

- 1 Přejděte do obchodu Google Play (pro zařízení se systémem Android) nebo do obchodu App Store (pro zařízení se systémem iOS) a vyhledejte heslo "ONECTA".
- 2 Při instalaci aplikace ONECTA postupujte podle pokynů na obrazovce.

INFORMACE

Naskenujte QR kód a stáhněte si a nainstalujte aplikaci ONECTA do svého mobilního telefonu nebo tabletu:



5.11.3 Nastavení bezdrátového připojení

Existují dvě možnosti připojení bezdrátového adaptéru k vaší domácí síti.

- Použití chytrého zařízení (smartphonu, tabletu) a SSID (identifikátor servisní sady) a KEY (heslo)
- Stiskněte tlačítko WPS (Wi-Fi Protected Setup) na směrovači Wi-Fi.





Další informace a časté dotazy viz také app.daikineurope.com.

Poznámka: Nastavení se provádí bezdrátovým dálkovým ovladačem v nabídce nastavení bezdrátové sítě LAN. Během nastavení vždy namiřte bezdrátový dálkový ovladač na infračervený přijímač na jednotce.

INFORMACE

Před nastavením bezdrátového spojení se ujistěte, že je provoz zastaven. Připojení NELZE provést, když je jednotka v provozu.

- 1 **Zastavte provoz** před nastavením bezdrátového spojení.
- 2 Zkontrolujte, zda je bezdrátový směrovač dostatečně blízko k jednotce a nic nebrání přenosu signálu.

Nabídka	Popis
	Kontrola stavu připojení
	Připojení pomocí tlačítka WPS
	Připojení pomocí SSID a KLÍČE
	Reset na výchozí tovární nastavení
	VYPNUTÍ bezdrátové sítě LAN

Potvrzení stavu připojení bezdrátové sítě LAN

- 1 V nabídce úvodní obrazovky stiskněte a podržte tlačítko  po dobu alespoň 5 sekund, když jednotka nepracuje.

Výsledek: Zobrazí se SP (nabídka nastavení bezdrátového připojení).  bliká.

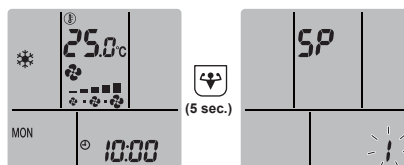

- 2 Stisknutím tlačítka  potvrďte výběr.

Výsledek:  bliká.

- 3 Zkontrolujte kontrolku Daikin Eye.

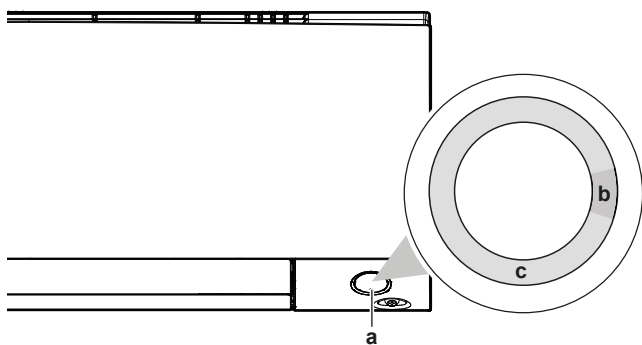

- a Daikin Eye
b Částečně zelená
c Červená, oranžová nebo modrá

Kontrolka Daikin Eye přepíná mezi částečně zelenou a...	... poté je bezdrátový adaptér mezi částečně zelenou a...
Červená	nepřipojeno
oranžová	je spuštěn a připraven k připojení k domácí síti pomocí tlačítka WPS, viz "Připojení pomocí tlačítka WPS" [15].
modrá	připojeno k domácí síti: <ul style="list-style-type: none"> prostřednictvím SSID +KEY. nebo prostřednictvím tlačítka WPS na směrovači.

- 4 Stisknutím tlačítka **Cancel** vyberte nabídku.

Výsledek: Displej se vrátí k výchozímu zobrazení.

Připojení bezdrátové sítě LAN k domácí síti



Je možné provést připojení bezdrátového adaptéru k domácí síti s pomocí následujícího:

- Tlačítko WPS (chráněné nastavení Wi-Fi) na směrovači (je-li k dispozici),
- SSID (identifikátor servisní sady) a KEY (heslo) – umístěné na jednotce.

Připojení pomocí tlačítka WPS

- 1 V nabídce úvodní obrazovky podržte tlačítko  po dobu alespoň 5 sekund, když jednotka nepracuje.

Výsledek: Zobrazí se nabídka SP 1. 1 bliká.

- 2 Jedním stisknutím tlačítka  nebo opakovaným stisknutím  přejděte do nabídky SP 2.

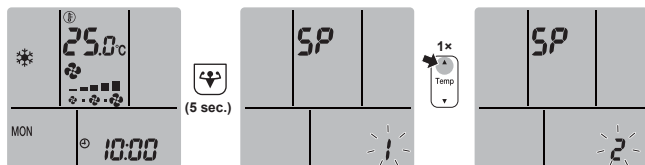

- 3 Stisknutím tlačítka  potvrďte výběr.

Výsledek: 2 bliká. Barva kontrolky Daikin Eye se střídá mezi oranžovou a částečně zelenou.

- 4 Stiskněte tlačítko WPS na komunikačním zařízení (například směrovač) asi do 1 minuty. Viz uživatelská příručka použitého komunikačního zařízení.

Výsledek: Barva kontrolky Daikin Eye se střídá mezi modrou a částečně zelenou.

INFORMACE

Pokud spojení s vaším směrovačem není možné, zkuste postup "Připojení pomocí čísla SSID a klíče" [15].

- 5 Stisknutím tlačítka **Cancel** vyberte nabídku.

Výsledek: Displej se vrátí k výchozímu zobrazení.

Připojení pomocí čísla SSID a klíče

- 1 V nabídce úvodní obrazovky podržte tlačítko  po dobu alespoň 5 sekund, když jednotka nepracuje.

Výsledek: Zobrazí se nabídka SP 1. 1 bliká.

- 2 Dvojným stisknutím tlačítka  nebo opakovaným stisknutím  přejděte do nabídky SP 3.

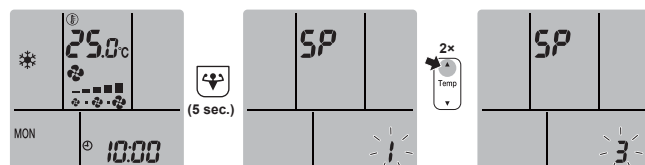

- 3 Stisknutím tlačítka  potvrďte výběr.

Výsledek: 3 bliká. Barva kontrolky Daikin Eye se střídá mezi červenou a částečně zelenou.

- 4 Otevřete aplikaci ONECTA na chytrém zařízení a postupujte podle kroků na obrazovce.

Výsledek: Pokud bylo spojení úspěšné, barva kontrolky Daikin Eye se střídá mezi modrou a částečně zelenou.

- 5 Stisknutím tlačítka **Cancel** vyberte nabídku.

Výsledek: Displej se vrátí k výchozímu zobrazení.

Návrat nastavení připojení na výchozí tovární nastavení

V případě, že chcete provést následující kroky, vraťte nastavení připojení na výchozí tovární nastavení:

- odpojení bezdrátové sítě LAN a komunikačního zařízení (například směrovač) nebo chytrého zařízení;
- opakování nastavení v případě, že připojení nebylo úspěšné.

- 1 V nabídce úvodní obrazovky podržte tlačítko  po dobu alespoň 5 sekund, když jednotka nepracuje.

Výsledek: Zobrazí se nabídka SP 1. 1 bliká.

- 2 Dvojným stisknutím tlačítka  nebo opakovaným stisknutím  přejděte do nabídky SP R.

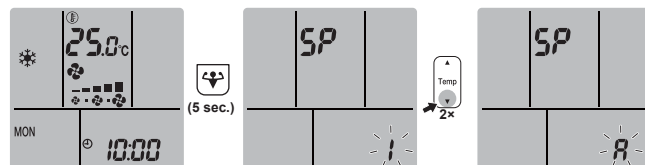

- 3 Podržte tlačítko  alespoň 2 sekundy a potvrďte svou volbu.

Výsledek: R bliká. Barva kontrolky Daikin Eye se střídá mezi červenou a částečně zelenou. Nastavení se resetuje na výchozí tovární nastavení.

- 4 Stisknutím tlačítka **Cancel** vyberte nabídku.

Výsledek: Displej se vrátí k výchozímu zobrazení.

Vypnutí připojení bezdrátové sítě LAN

Pokud chcete vypnout funkci bezdrátového připojení:

- 1 V nabídce úvodní obrazovky stiskněte tlačítko  po dobu alespoň 5 sekund, když jednotka nepracuje.

6 Úsporný režim a optimální režim provozu

Výsledek: Zobrazí se nabídka SP . bliká.

- Jedním stisknutím tlačítka nebo opakovaným stisknutím přejděte do nabídky SP **OFF**.

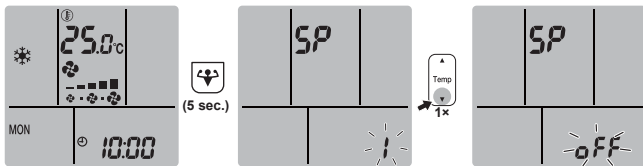

- Podržte tlačítko alespoň 2 sekundy a potvrďte svou volbu.

Výsledek: bliká. Barva kontrolky Daikin Eye se střídá mezi bílou a částečně zelenou. Komunikace je VYPNUTA.

- Stisknutím tlačítka vyberte nabídku.

Výsledek: Displej se vrátí k výchozímu zobrazení.

6 Úsporný režim a optimální režim provozu



INFORMACE

- Je-li jednotka zapnuta, spotřebovává elektřinu.
- Když se po výpadku napájení toto obnoví, bude jednotka pokračovat v dříve navoleném režimu.



UPOZORNĚNÍ

NIKDY nevystavujte malé děti, rostliny ani zvířata přímému proudění vzduchu.



POZNÁMKA

NEUMÍSTŮJTE předměty pod vnitřní nebo vnější jednotku, pokud by mohly zvlhnout. Jinak mohou kondenzace na jednotce či na potrubí chladiva, znečištění vzduchového filtru nebo zanesení odpadu způsobit odkapávání, které může znečistit nebo poškodit předmět pod jednotkou.



VÝSTRAHA

Poblíž klimatizační jednotky nikdy NEUMÍSTŮJTE spreje s hořlavým obsahem do blízkosti jednotky. V opačném případě může dojít k požáru.



UPOZORNĚNÍ

Systém NEPOUŽÍVEJTE v době, kdy v místnosti používáte insekticid určený k vykuřování. Chemikálie by se mohly usadit v jednotce, což by ohrozilo zdraví osob přecitlivělých na tyto chemikálie.

7 Údržba a servis

7.1 Přehled: údržba s servis

Instalační technik musí provést roční údržbu.

O plnění chladiva

Tento produkt obsahuje fluorované skleníkové plyny. Tyto plyny NEVYPOUŠTĚJTE do atmosféry.

Typ chladiva: R32

Hodnota potenciálu globálního oteplování (GWP): 675



POZNÁMKA

Platná legislativa ohledně **fluorovaných skleníkových plynů** vyžaduje, aby náplň chladiva jednotky byla vyjádřena v hmotnosti i ekvivalentu CO₂.

Vzorec pro výpočet množství ekvivalentních tun CO₂:
hodnota GWP chladiva × celková náplň chladiva [v kg]/1000

Podrobnější informace si vyžádejte od instalačního technika.



POZNÁMKA

Údržba MUSÍ být prováděna autorizovaným instalačním technikem nebo servisním zástupcem.

Doporučujeme provádět údržbu alespoň jednou ročně. Platná legislativa však může vyžadovat kratší intervaly údržby.



VÝSTRAHA

- Chladivo uvnitř této jednotky je mírně hořlavé, ale za normálních okolností NEUNIKÁ. Jestliže chladivo unikne do místnosti a dostane se do kontaktu s otevřeným plamenem hořáku, topením nebo vařičem, může to způsobit vznik požáru nebo nebezpečných plynů.
- VYPNĚTE všechna spalovací topidla, místnost vyvětrejte a obraťte se na prodejce, od kterého jste si koupili danou jednotku.
- Jednotku NEPOUŽÍVEJTE, dokud servisní technik nepotvrdí, že byla dokončena oprava místa, kde došlo k úniku chladiva.



VÝSTRAHA

- NEPROPICHUJTE ani nespalujte součásti pracující s chladivem.
- NEPOUŽÍVEJTE žádné čisticí prostředky nebo prostředky pro urychlení procesu odmrazování kromě těch, jež jsou doporučeny výrobcem.
- Uvědomte si, že chladivo v systému je bez zápachu.



VÝSTRAHA

Zařízení musí být uloženo v dobře větrané místnosti se správnými rozměry bez nepřetržitě pracujících zdrojů zažehnutí (například otevřený plamen, pracující plynové zařízení nebo elektrické topidlo). Velikost místnosti by měla být stanovena v obecných bezpečnostních upozorněních.



NEBEZPEČÍ: ÚRAZ ELEKTRICKÝM PROUDEM

Při čištění klimatizačního zařízení nebo vzduchového filtru zastavte provoz a VYPNĚTE všechna napájení. Jinak by mohlo dojít k úrazu elektrickým proudem.



VÝSTRAHA

Zabránění úrazu elektrickým proudem nebo požáru:

- Jednotku NEOPLACHUJTE.
- Zařízení nikdy NEOBSLUHUJTE mokřýma rukama.
- Do jednotky NEUMÍSTŮJTE žádné předměty obsahující vodu.



UPOZORNĚNÍ

Po delším používání zkontrolujte podložku jednotky a její instalace, zda nejsou poškozeny. V případě poškození by mohla jednotka spadnout a způsobit úraz.

**UPOZORNĚNÍ**

NEDOTÝKEJTE se žeber výměníku tepla. Žebra jsou ostrá a mohli byste se pořezat.

**VÝSTRAHA**

Při práci na vyvýšených místech ze žebříku je třeba postupovat opatrně.

Následující symboly se mohou objevit na vnitřní jednotce.

Symbol	Vysvětlení
	Změřte napětí na svorkách kondenzátorů hlavního obvodu nebo elektrických součástí.

7.2 Čištění vnitřní jednotky a bezdrátového dálkového ovladače

**VÝSTRAHA**

Nesprávné čisticí prostředky nebo postupy čištění mohou způsobit poškození plastových součástí nebo únik vody. Pokud se čisticí prostředek rozstříkne na elektrické součásti, jako jsou motory, může způsobit poruchu, kouř nebo vznícení.

**NEBEZPEČÍ: ÚRAZ ELEKTRICKÝM PROUDEM**

Před čištěním jednotky ji vypněte. Vypněte také jistič nebo vytáhněte napájecí kabelovou přípojku ru ze zásuvky. Jinak by mohlo dojít k úrazu elektrickým proudem.

**POZNÁMKA**

- NEPOUŽÍVEJTE benzín, benzen, ředidla, lešticí prášky ani kapalné insekticidy. **Možný dopad:** Ztráta barvy nebo deformace.
- NEPOUŽÍVEJTE vodu nebo vzduch o teplotě vyšší než 40°C. **Možný dopad:** Ztráta barvy nebo deformace.
- NEPOUŽÍVEJTE lešticí prostředky.
- NEPOUŽÍVEJTE abrazivní kartáč. **Možný dopad:** Došlo by k odlupování povrchové vrstvy.
- Jako koncový uživatel NESMÍTE nikdy sami čistit vnitřní části jednotky; tuto práci musí provádět kvalifikovaný servisní pracovník. Kontaktujte svého dodavatele.

- 1 Vyčistěte měkkou látkou. Pokud skvrny nelze snadno odstranit, použijte vodu nebo neutrální čisticí prostředek.

7.3 Čištění předního panelu

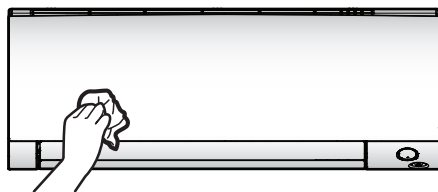

- 1 Čelní panel vyčistěte měkkou utěrkou. Pokud skvrny nelze snadno odstranit, použijte vodu nebo neutrální čisticí prostředek.

7.4 Demontáž předního panelu

- 1 Prsty zahákněte nalevo a napravo za prohlubně na jednotce (po jednom napravo a nalevo) a přední panel otevřete až na doraz.



- 2 Zatačte hřídel levého panelu směrem ven, až dojde k odpojení předního panelu od jednotky. (Stejným způsobem demontujte hřídel pravé strany panelu.)

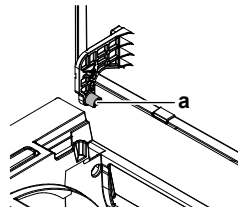

a Čep předního panelu

- 3 Po demontování obou hřídelů předních panelů zatačte na přední panel směrem k sobě a demontujte jej.

7.5 Čištění vzduchových filtrů

- 1 Tlačítko uprostřed vzduchového filtru zatačte a poté filtr vytáhněte dolů.
- 2 Vzduchové filtry vytáhněte ven.

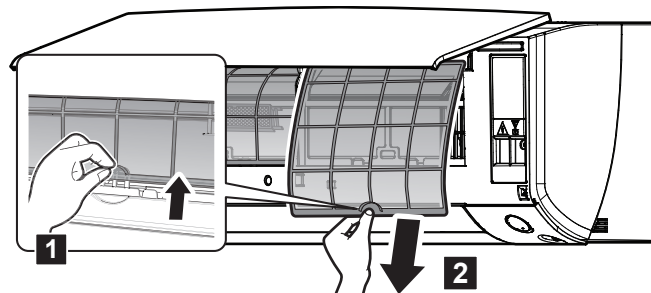

- 3 Vyměňte dezodorizační filtr z apatitu titanu a stříbrný čisticí filtr ze všech 4 svorek.

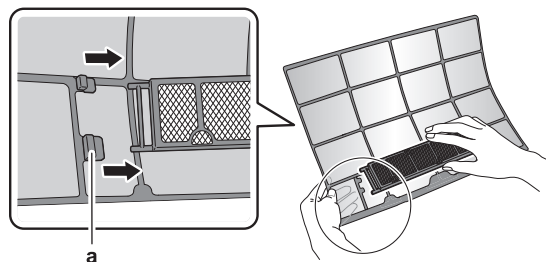

a Svorka

- 4 Vzduchové filtry vymyjte vodou nebo je vyčistěte pomocí vysavače.

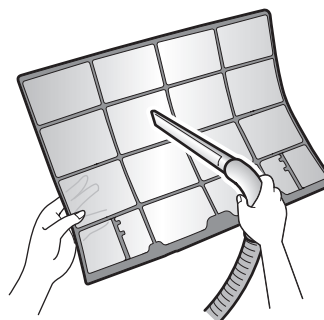

8 Odstraňování problémů

- 5 Namočte do vlažné vody asi na 10 až 15 minut.

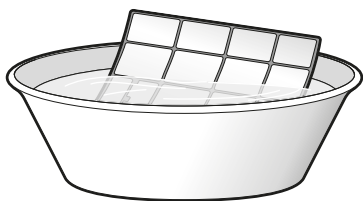

i INFORMACE

- Pokud prach **NELZE** snadno odstranit, omyjte jej v neutrálním čisticím prostředku rozpuštěném ve vlažné vodě. Vysušte vzduchové filtry ve stínu.
- Vzduchové filtry se doporučuje čistit každé dva týdny.

7.6 Vyčištění dezodorizačního filtru z apatitu titanu a stříbrného čistícího filtru (filtr se stříbrnými ionty)

i INFORMACE

Vyčistěte filtr vodou každých 6 měsíců.

- 1 Vyměňte dezodorizační filtr z apatitu titanu a stříbrný čistící filtr pro odstraňování alergenů ze všech 4 svorek.

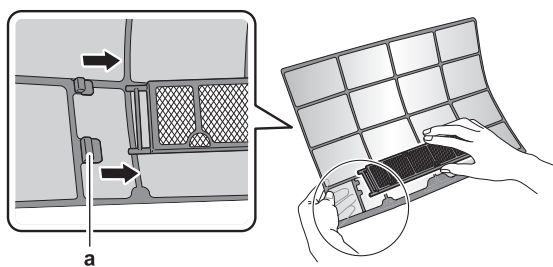

a Výchýlek

- 2 Pravidelně odstraňujte prach z filtru pomocí vysavače.

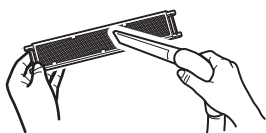

- 3 Namočte filtr na 10 až 15 minut do teplé vody.

Poznámka: Nikdy filtr **NEVYJÍMEJTE** z rámu.



- 4 Po umytí vytřeste zbývající vodu a filtr nechte vyschnout na stinném místě. **NEŽDÍMEJTE** filtr, abyste jej zbavili vody.

7.7 Výměna dezodorizačního filtru z apatitu titanu a stříbrného čistícího filtru (filtr se stříbrnými ionty)

i INFORMACE

Vyměňte filtr jednou za 3 roky.

- 1 Vyměňte výchýlek z čelistí na rámu filtru a filtr vyměňte za nový.

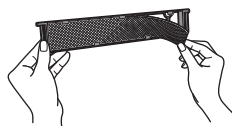

i INFORMACE

- Rám filtru **NELIKVIDUJTE**, ale použijte jej znovu.
- Starý vzduchový filtr zlikvidujte jako nehořlavý odpad.

Chcete-li si objednat dezodorizační filtry z apatitu titanu nebo stříbrný čistící filtr, kontaktujte svého prodejce.

Položka	Objednací číslo
Dezodorizační filtr z titanu	KAF970A46
Stříbrný čistící filtr	KAF057A41

7.8 Montáž předního panelu

- 1 Přední panel nasadte zpět. Vyrovnajte hřídele s drážkami a zasuňte je až na doraz.
- 2 Pomalu uzavřete přední panel zatlačením na obou stranách a uprostřed.

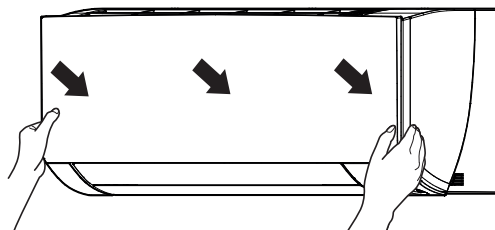

8 Odstraňování problémů

Jestliže se vyskytne jedna z následujících poruch, učiňte níže uvedená opatření a kontaktujte vašeho prodejce.

! VÝSTRAHA

Objeví-li se jakkoliv neobvyklý jev (například zápach po spálení apod.), jednotku zastavte a **VYPNĚTE** napájení.

Další provoz zařízení za takových okolností může způsobit poruchu, úraz elektrickým proudem nebo požár. Kontaktujte svého dodavatele.

Systém **MUSÍ** opravit kvalifikovaný servisní technik.

Porucha	Opatření
Bezpečnostní zařízení (například pojistka, jistič, zemnicí jistič apod.) často reagují nebo vypínač ON/OFF (ZAP/VYP) NEPRACUJE správně.	Vypněte hlavní vypínač.
Z jednotky prosakuje voda.	Zastavte provoz jednotky.
Spínač provozu NEPRACUJE správně.	Vypněte napájecí zdroj.
Kontrolka Daikin Eye bliká a pomocí bezdrátového dálkového ovladače můžete zkontrolovat chybový kód. Chcete-li zobrazit chybový kód, postupujte podle referenční příručky vnitřní jednotky.	Informujte instalačního technika a oznaňte mu kód chyby.

Jestliže systém **NEPRACUJE** správně v jiných než uvedených případech a není zřejmá žádná z výše popsaných poruch, zkontrolujte systém takto:

**INFORMACE**

Další informace o odstraňování poruch naleznete v referenční uživatelské příručce na webu <https://www.daikin.eu>. Pomocí vyhledávací funkce 🔍 vyhledejte svůj model.

Jestliže ani po kontrole všech výše uvedených bodů nelze odstranit problém vlastními silami, obraťte se na instalačního technika a popište mu příznaky, uveďte název modelu jednotky (pokud možno s výrobním číslem) a datum instalace (pravděpodobně uvedeno na záručním listu).

9 Likvidace

**POZNÁMKA**

Systém se nikdy **NEPOKOUŠEJTE** demontovat sami: demontáž systému, likvidace chladiva, oleje a ostatních částí zařízení **MUSÍ** být provedena v souladu s příslušnými předpisy. Jednotky **MUSÍ** být likvidovány ve specializovaném zařízení, aby jejich součásti mohly být opakovaně použity, recyklovány nebo regenerovány.

ERC



DAIKIN EUROPE N.V.

Zandvoordestraat 300, B-8400 Oostende, Belgium

DAIKIN INDUSTRIES CZECH REPUBLIC s.r.o.

U Nové Hospody 1/1155, 301 00 Plzeň Skvrňany, Czech Republic

DAIKIN ISITMA VE SOĞUTMA SİSTEMLERİ SAN.TİC. A.Ş.

Gülsuyu Mahallesi, Fevzi Çakmak Caddesi, Burçak Sokak, No:20, 34848 Maltepe

İSTANBUL / TÜRKİYE

Tel: 0216 453 27 00

Faks: 0216 671 06 00

Çağrı Merkezi: 444 999 0

Web: www.daikin.com.tr

Copyright 2023 Daikin

3P728539-3 2023.06